

ELŐTERJESZTÉS

Kövegy Község Önkormányzat Képviselő-testületének
2024. június 25. napján tartandó soros, nyílt ülésére

Beszámoló a Somogyi Károly Városi és Megyei Könyvtár, Könyvtárellátási Szolgáltatási Rendszer (KSZR) által nyújtott 2023. évi szolgáltatásokról

Tisztelt Képviselő-testület!

A Somogyi Károly Városi és Megyei Könyvtár elkészítette a Könyvtárellátási Szolgáltatási Rendszer (KSZR) 2023. évre vonatkozó beszámolóját Kövegy Község Önkormányzata tekintetében, amelyet az 1997. évi CXL. törvény és a 39/2013. EMMI rendelet szabályoz.

Kérem a Tisztelt Képviselő-testületet, hogy tárgyalja meg az előterjesztést és fogadja el a beszámolót.

.../2024. (06.25.) Képviselő-testületi határozat

Tárgy: Beszámoló a Somogyi Károly Városi és Megyei Könyvtár, Könyvtárellátási Szolgáltatási Rendszer (KSZR) által nyújtott 2023. évi szolgáltatásokról

HATÁROZATI JAVASLAT

Kövegy Község Önkormányzat Képviselő-testülete megtárgyalta a Somogyi Károly Városi és Megyei Könyvtár Könyvtárellátási Szolgáltatási Rendszer (KSZR) 2023. évre vonatkozó beszámolóját és azt a melléklet szerinti tartalommal elfogadja.

Felelős: Galgóczkine Krobák Mária polgármester

Határidő: értelem szerint

A határozatról értesítést kap:

- Galgóczkine Krobák Mária polgármester
- Csanádpalotai Közös Önkormányzati Hivatal jegyzője
- Somogyi Károly Városi és Megyei Könyvtár 6720 Szeged Dóm tér 1-4.
- Irattár

Kövegy, 2024. május 16.

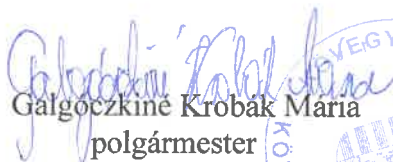
Galgóczkine Krobák Mária
polgármester



| | |
|-----------------------------------|---|
| Előterjesztést készítette: | Albertné Eszes Mariann igazgatási ügyintéző |
| látta: | Besenyi Ildikó jegyző |
| Tárgyalta: | - |
| Döntéshozatal: | egyszerű többség |
| Melléklet | 1 db beszámoló |



A Somogyi Károly Városi és Megyei Könyvtár beszámolója
a Könyvtárellátási Szolgáltató Rendszer (KSZR)
által nyújtott 2023. évi szolgáltatásáról

Kövegy

Község Önkormányzatának



Kövegy Községi Önkormányzat
6912 Kövegy Kossuth u. 29.
Galgóczkiné Krobák Mária Anna
polgármester asszony

Tárgy: szakmai tájékoztató
Szeged, 2024. május 17.
ügyintéző: Kovácsné Tordai Anikó
Iktató szám:

Szakmai tájékoztató

(39/2013 EMMI rendelet 7. §. (5.) bekezdése alapján)

A Somogyi Károly Városi és Megyei Könyvtár a Könyvtárellátási Szolgáltatási Rendszer (KSZR) által nyújtott 2023. évi szolgáltatásáról Kövegy Község Önkormányzatának

A törvényi előírások figyelembevételével (1997. évi CXL. törvény és a 39/2013. EMMI rendelet) és Csongrád-Csanád vármegyén belül a szolgáltatási rendszerhez csatlakozó községi önkormányzatokkal kötött „Megállapodás könyvtárellátási szolgáltatás nyújtására” szerződésben leírtak alapján a kistélepülési könyvtárellátás terén **2023-ban** könyvtárunk a következő feladatok megvalósítására helyezte a hangsúlyt:

- könyvbeszerzés
- folyóiratbeszerzés
- állománymenedzsment: dokumentumok leltározása, selejtezése
- online katalógus építése (Corvina integrált könyvtári rendszer működtetése, új dokumentumok feldolgozása)
- gépi kölcsönzés biztosítása
- a szolgáltatáshoz szükséges technikai eszközök biztosítása
- számítógépek, laptopok szervizelése
- könyvtári programok biztosítása
- könyvtárközi kölcsönzés
- továbbképzési alkalmak biztosítása a szolgáltatóhelyek munkatársainak
- egyéb eszközök, könyvtári bútorzat, a könyvtári tér esztétikáját elősegítő bútorzat, szőnyeg stb. biztosítása
- segítségnyújtás NKA-pályázatokhoz
- szakmai tanácsadás
- statisztikai adatszolgáltatás
- helyismereti információk gyűjtése

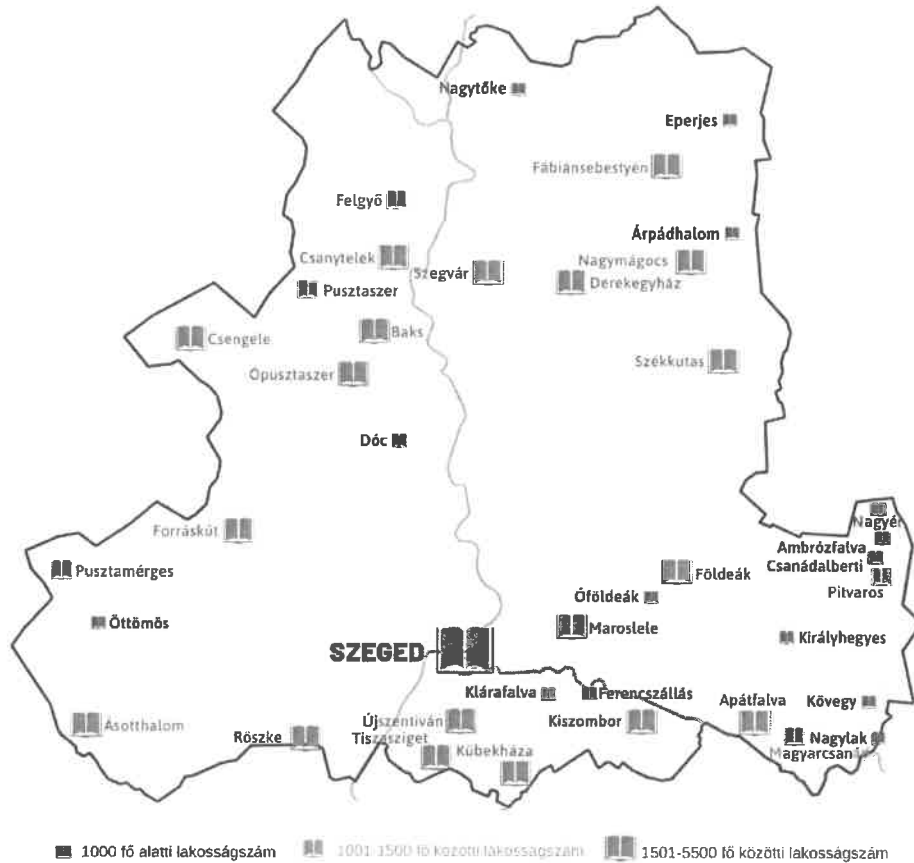

2023-ban Csongrád-Csanád vármegye 60 településéből 50 településen éltek 5.500 főnél kevesebben, közülük – az előző évek jó eredményeinek is köszönhetően – 39 csatlakozott a Könyvtárellátási Szolgáltató Rendszerhez, így ebben az évben már a megye lakosságának 16%-a KSZR-rendszer keretein belül vette igénybe az őket megillető könyvtári szolgáltatásokat.

2023-ban 39 településen látta el a Somogyi-könyvtár a szolgáltatásokat.

Csongrád-Csanád vármegye 5.500 főnél kisebb lélekszámú települései a KSZR-ben

| Lélekszám településenként | Települések száma | Ebből KSZR-tag 2023-ban |
|---------------------------|-------------------|-------------------------|
| 500 főnél kevesebb | 8 | 8 |
| 500–1.000 fő | 6 | 6 |
| 1.001–1.500 fő | 7 | 6 |
| 1.500–5.500 fő | 29 | 19 |
| összesen | 50 | 39 |

Dokumentumszolgáltatás

A szolgáltatóhely könyvtári állományának vásárlással történő gyarapítását az együttműködési megállapodás szerint végeztük 2023-ban.

A megrendelt és feldolgozott könyvek negyedévenkénti kiszállítása a szolgáltatóhelyekre 2023-ban rendben megtörtént. A Somogyi-könyvtár 40%-os árengedménnyel tudja a dokumentumokat beszerezni a szerződött könyvterjesztő partnerétől.

2023-ban állománygyarapításra fordított összeg Kövegyen: **241 579 Ft**

Új dokumentum: **71 db könyv** összesen **180 029 Ft** értékben

Folyóiratelőfizetés 2023-ban: 8-féle újság, folyóirat:

Családi Lap, Kistermelők Lapja, Kreatív Gyermekek, Magyar Horgász, Ötlet Mozaik, Príma Konyha, Szép Házak, Természetgyógyász Magazin

Folyóiratelőfizetés 2024-re: 7-féle újság, folyóirat – **61 550 Ft** értékben

Családi Lap, Kistermelők Lapja, Kreatív Gyermekek, Magyar Horgász, Ötlet Mozaik, Príma Konyha, Természetgyógyász Magazin

Összes állomány a kövegyi könyvtárban 2023. december 31-én: **4258 db** dokumentum

Könyvtárközi kölcsönzés 2023-ban sajnos nem volt

Közösségi, kulturális szolgáltatások

A KSZR-szolgáltatásoknak kiemelten fontos része a közösségi rendezvények szervezése, koordinálása. A szolgáltatóhelyen 2023-ban 1 rendezvény volt, amelyen 21 fő vett részt.

A Somogyi-könyvtár szervezésében nem valósult meg rendezvény 2023-ban.

A Somogyi-könyvtár biztosítja a kért nagyobb rendezvényekhez az előadók helyszínre szállítását, valamint fizeti a közreműködők tiszteletdíjait.

A programok szervezéséhez alkalmanként az NKA pályázati forrást is biztosít. A KSZR-ajánlás szerint évi maximum 4 program megvalósítására van lehetőség a KSZR-költségvetés terhére. Az aktuális kínálati lista megtekinthető itt:

<https://shorturl.at/jrDGM>

KönyvtárMozi

Az országos programot az Informatikai és Könyvtári Szövetség 2015-ben indította, és azóta koordinálja a megyei könyvtárak közreműködésével.

A kövegyi könyvtár 2017-ben csatlakozott a vetítésekhez, és a hozzájuk kapcsolódó olvasásnépszerűsítő foglalkozásokhoz.

Ezeknek a rendezvényeknek a technikai hátterét az együttműködés korábbi éveiben már megteremtette a Somogyi-könyvtár. A csatlakozáshoz és a vetítések elkezdéséhez folyamatos szakmai-, módszertani-, és technikai segítséget biztosítunk. A tavalyi évben sajnos nem került sor vetítésre Kövegyen.

Szakmai képzés, továbbképzés

Az önkormányzatok és a Somogyi-könyvtár könyvtárellátási megállapodása szerint a települési könyvtárosoknak részt kell venniük a megyei könyvtár által szervezett ismeretfelújító szakmai napok valamelyikén. A képzésekre utazó munkatársaknak térítjük az utazási költségeket.

Meggyőződésünk, hogy ezek a továbbképzések hozzájárulnak a könyvtáros kollégák szakmai ismereteinek és kompetenciáinak fejlesztéséhez.

2023-ban **10 szakmai eseményt** kínáltunk a megye KSZR-könyvtárosai számára.

| Mikor | Hol | Tanfolyam/képzés | Fő |
|-------------|---------------------|---|------------|
| 2023.01.25 | Dóm látogatóközpont | Évindító KSZR találkozó | 30 |
| 2023.05.03 | Nagymágocs | Kistérségi találkozó | 15 |
| 2023.05.25 | Somogyi-könyvtár | Korszerű technológiák, módszerek a restaurálás, állományvédelem területén - konferencia | 71 |
| 2023.06.06 | Somogyi-könyvtár | Ismeretfelújító tréning I. | 18 |
| 2023.06.07 | Somogyi-könyvtár | Ismeretfelújító tréning II. | 25 |
| 2023.06.08 | Somogyi-könyvtár | Ismeretfelújító tréning III. | 25 |
| 2023.06.15 | Kiszombor | Csongrád Megyei Könyvtárosnap | 80 |
| 2023.10.25 | Somogyi-könyvtár | Digitális workshop I. | 29 |
| 2023.10.26 | Somogyi-könyvtár | Digitális workshop II. | 30 |
| 2023.11.25. | Somogyi-könyvtár | CSMKE közgyűlés és szakmai nap | 45 |
| | Összesen: | | 368 |

2023-ban Kövegyről nem érkezett érdeklődés egyik szakmai napunk iránt sem.

Helyismereti információk gyűjtése

2023-ban is folytattuk a Délmagyarország megyei napilapból a KSZR-települések életével kapcsolatos legfontosabb cikkek kigyűjtését, feltárását, melyek bibliográfiai adatai a honlapunkon, az adott könyvtár oldalán hozzáférhetők, kérésre digitalizáljuk:

<https://www.sk-szeged.hu/kovegy/>

Összegzés

A kövegyi könyvtár regisztrált használóinak száma évek óta egyre romló statisztikát mutat: 2023-ban **9 fő** volt. A regisztrált használók aránya a népességhez viszonyítva **2,6%**. A gyermekolvasók aránya: **22,2%**.

HASZNÁLÓK ARÁNYA (%) használók / népesség

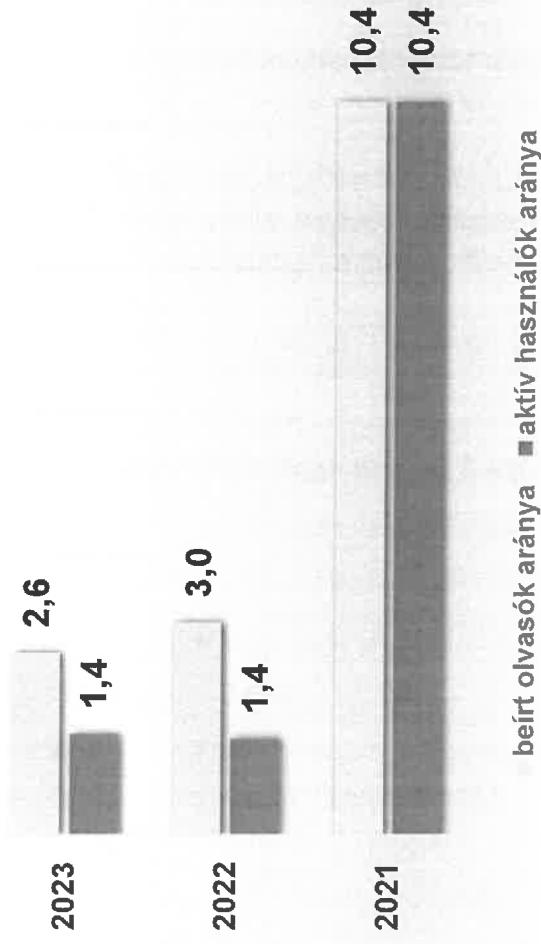

A KÖNYVTÁR NÉPSZERŰSÉGE A LAKOSSÁG KÖRÉBEN (%)

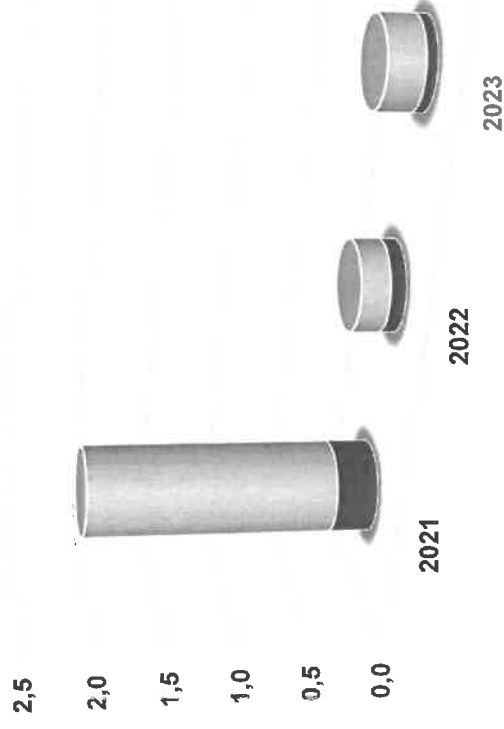

- a könyvtár állományának használata a lakosság körében 1 főre vetítve
- a könyvtár személyes, helybeni használata a lakosság körében 1 főre vetítve

KÖNYVTÁRI RENDEZVÉNYEK

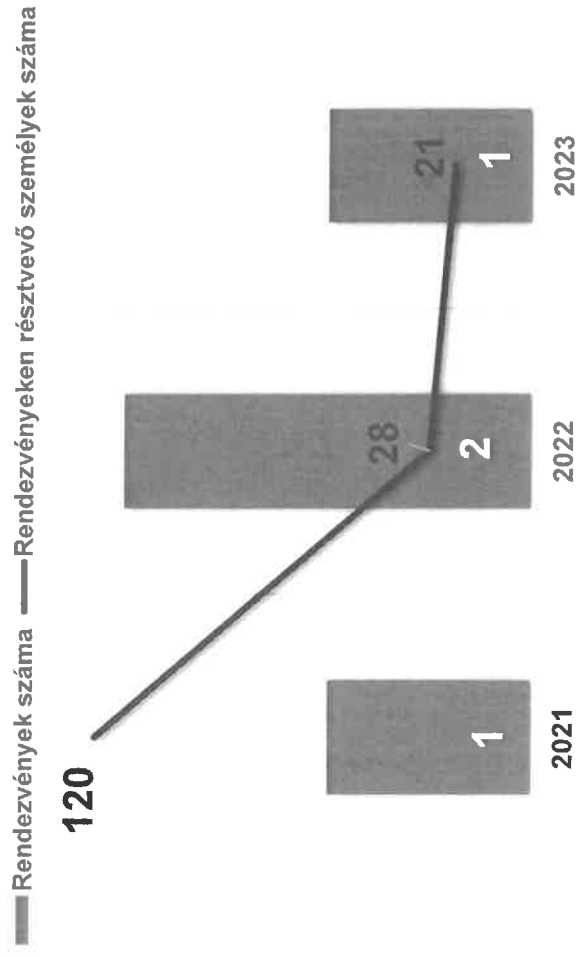

14 ÉV ALATTIAK KÖNYVTÁRHASZNÁLATA (%)

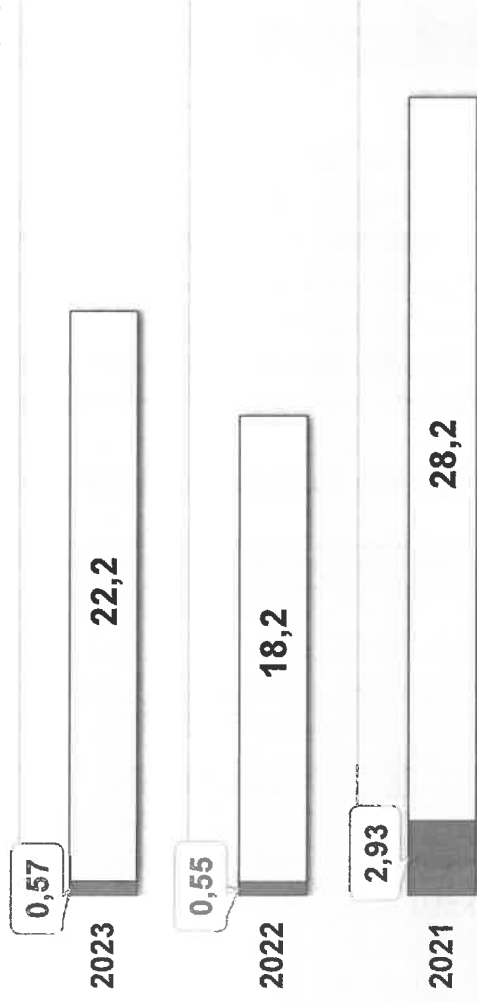

- gyermek olvasó arány 14 éven aluli reg.hasz./népesség %
- gyermek olvasó arány regisztrált használók körében % 14 év aluli reg.hasz/reg.hasz

A minőségi szolgáltatáshoz, az eddig közösen elért eredmények megtartásához és gyarapításához elengedhetetlen, hogy legyen könyvtáros a szép, felújított könyvtárban. Fontos lenne, hogy ellássa a kölcsönzési és könyvtári adminisztrációs feladatokat, valamint legyen motivált a helyi közösségi programok szervezésében, biztosítsa a szolgáltatás folyamatosságát.

Együttműködő partnerként tisztelettel kérjük az önkormányzatot, hogy az év közben esetlegesen bekövetkező személyi változást hivatalos úton szíveskedjék a Somogyi-könyvtárral tudatni a szolgáltatás zökkenőmentes biztosítása érdekében. Genczinger Ildikó megyei hálózati osztályvezető e-mail-címe: genczinger.ildiko@sk-szeged.hu

Könyvtáros munkatársunktól azt kérjük, hogy naponta legalább egy alkalommal lépjen be az általunk biztosított e-mail postafiókjába, és olvassa el tájékoztatóinkat, munkaanyagainkat, és az aktuális információkat.

Biztos vagyok benne, hogy az eddigi sikeres közös munkát folytatni tudjuk a kövegyi lakosok kulturális életének tartalmasabbá tétele érdekében.

A további eredményes együttműködésben bízva, üdvözlettel:

Sikaláné Sánta Ildikó
könyvtárigazgató